

# SCHIEBETÜRANTRIEB SL 45



## Das starke Antriebssystem für grosse und schwere Anwendungen

- 1- und 2-flüglige Schiebetüren
- 2- und 4-flüglige Teleskop Schiebetüren
- Bis max. Flügengewicht 1 x 240 kg und 2 x 240 kg
- Mit Seitenteil, Oberlicht und Schutzflügel
- Profilsysteme PSXP, PST und Fremdflügel
- Fluchtwegfunktion (Redundant)
- Gilgen CAN-Bus Sensorik sowie Fremdsensorik
- Batterie BATPA
- Laufwagenverriegelung Carlock im Antrieb:
  - CARLOCK (Standard & Redundant)
  - CARLOCK-FS (Fail Safe, Fail Secure, Flucht- und Rettungsweg, Longlife)
- Mehrpunktverriegelung FLUVERI automatisch / manuell
- Tür- und Verriegelungsüberwachung TUWE VdS
- Ansteuerung Luftvorhang
- Bediensäule für einfache Anordnung aller Bedienelemente direkt beim Türlicht
- KIT-fähiges Antriebskonzept
- TÜV-geprüft, entspricht den geltenden Anforderungen und Normen (z.B. EN 16005, DIN 18650)

# Profilsysteme

Das SL 45 Antriebssystem ist kompatibel mit unseren Profilsystemen (PSXP und PST) und passt in jedes Metallbaukonzept.

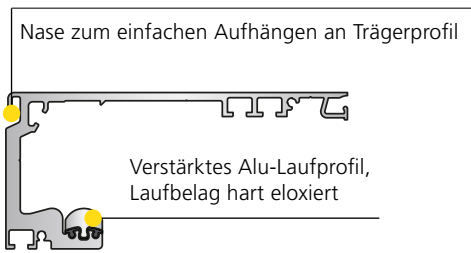

SL 45-S - Standard (PSXP)  
Mit Seitenteil und Trägerprofil

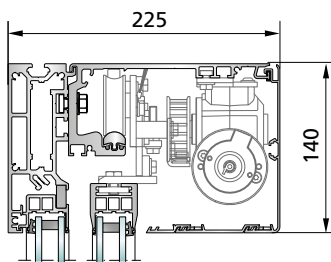

SL 45-S - Standard (PSXP)  
Ohne Seitenteil und Trägerprofil

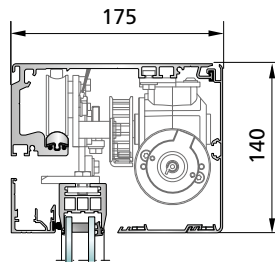

SL 45-T - Standard (PSXP)  
Mit Seitenteil, ohne Trägerprofil

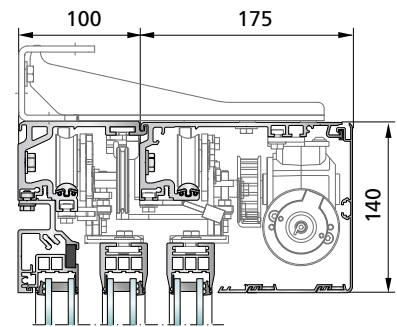

SL 45-S - Thermisch getrennt (PST)  
Mit Seitenteil und Trägerprofil

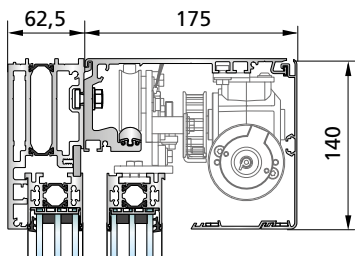

SL 45-S - Thermisch getrennt (PST)  
Ohne Seitenteil und Trägerprofil

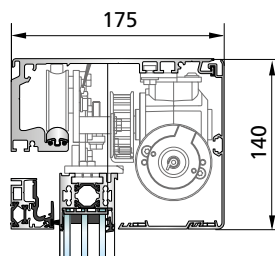

SL 45-T - Thermisch getrennt (PST)  
Mit Seitenteil und Trägerprofil

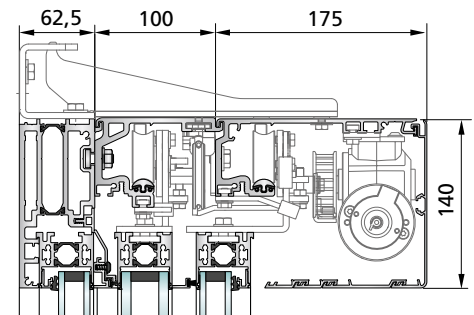

SL 45-S - Fremdfügel mit Anschlussprofil  
Flügelbreite bis 50 mm

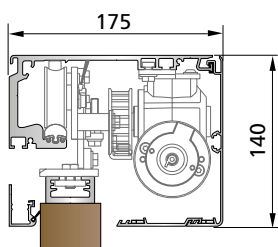

SL 45-S - Fremdfügel mit Anschlussprofil  
Flügelbreite 50 - 90 mm

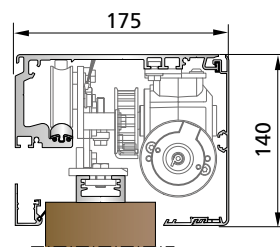

SL 45-S - Fremdfügel  
Flügelbreite bis 50 mm

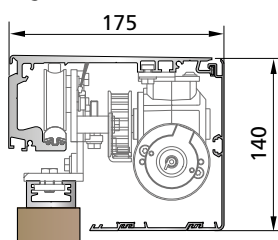

SL 45-S - Fremdfügel  
Flügelbreite 50 - 90 mm

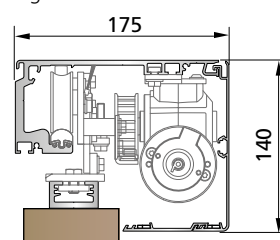

SL 45-S - Fremdfügel  
Flügelbreite 44 mm

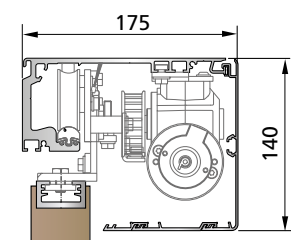

### Profilsystem Standard (PSXP)

- 1- und 2-flügelige Schiebetüren
- Mit Seitenteil, Schutzflügel
- Durchgehende Bodenführung mit oder ohne Entwässerung / Fixpunktführung
- Fluchtwegfunktion (Redundant)
- Einbruchhemmende Ausführung RC2 / RC3
- Zertifiziertes Gesamtsystem (EN 16361)
- Vertikale Verhakung
- 6 - 24 mm Glas

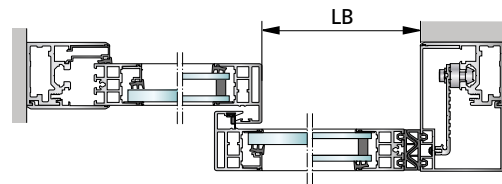
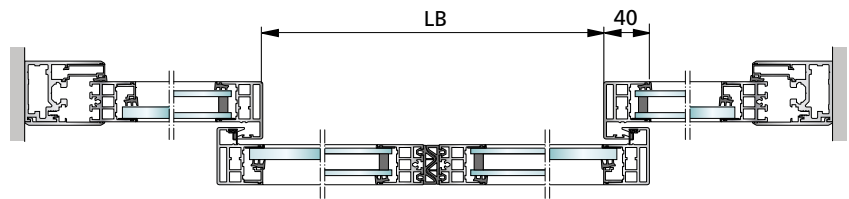

### Profilsystem thermisch getrennt (PST)

- 1- und 2-flügelige Schiebetüren
- Hohe Wärmedämmung / tiefer Ud-Wert
- Mit Seitenteil, Schutzflügel
- Durchgehende Bodenführung mit oder ohne Entwässerung / Fixpunktführung
- Fluchtwegfunktion (Redundant)
- Zertifiziertes Gesamtsystem (EN 16361)
- Einbruchhemmende Ausführung RC2 / RC3
- 24 - 38 mm Glas, 2- oder 3-fach Verglasung

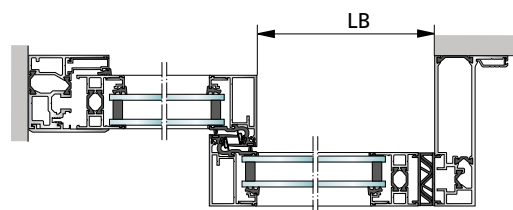
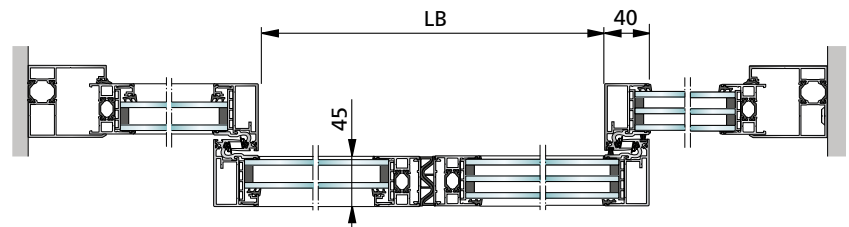

### Fremdflügel

- 1- und 2-flügelige Schiebetüren
- Mit Anschlussprofil und Mittendichtung
- Durchgehende Bodenführung / Fixpunktführung
- Fluchtwegfunktion (Redundant)

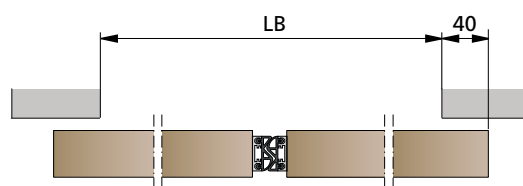
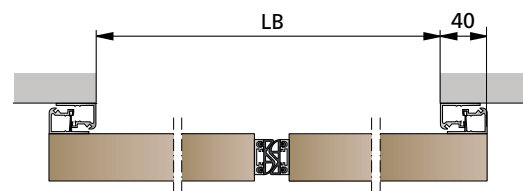

# Gilgen SL 45 – starke Leistung

---

## Schlicht, zuverlässig und funktional - SL 45

- 240 kg pro Schiebeflügel (Teleskop 2 x 170 kg, 4 x 120 kg)
- Perfekte Ergänzung zum SL 35
- Lichte Breite 3000 mm / Lichte Höhe 3000 mm
- Netzanschluss 100-240 VAC (+10%/-15%), 50/60 Hz
- Max. Flügelgeschwindigkeit 0.8 m/s (einstellbar)
- Offenhaltezeit Tag 0-60 s
- Schutzart IP23
- Umgebungstemperatur -15 ... +50 °C
- Redundant erfüllt Performance Level „d“ gemäss EN 13849-1



## Geräuscharm – mit optimierter Laufwagenkonstruktion

- Auf Leistung abgestimmte Laufwagen
- Gedämpftes Laufrollensystem für einen ruhigen Lauf und besonders hohe Flügelgewichte
- Einfaches Einstellen der Gegendruckrolle
- Einfache Flügeleinstellung



## Automatisches Öffnen - Komfort vereint mit Personensicherheit

- Integrierte CAN-Bus Sensoren garantieren höchste Personensicherheit und eine sichere Türfunktion
- Kompatibel mit Fremdsensorik
- Fluchtwegtauglich gemäss EN 16005 / DIN 18650



## Sicherheit – das System der Zukunft, wenn es um Einbruch-, Objekt- und Sachschutz geht

- Geprüfte Gesamtlösungen EN 16005, Fluchtweg (Redundant)
- Einbruchschutz (RC2 / RC3)
- Sichere Hand-Entriegelung (innen und aussen)



## Control Panel – einfach und intuitiv

- Touchdisplay mit einfacher Bedienerführung
- AUTOMAT-OFFEN-AUSGANG-NACHT-HAND-reduzierte Öffnung
- Informationen zum Betriebszustand

