

# PORTA SCORREVOLE CON ANTE DEL COMMITTENTE



## Il nostri automatismi sono adatti a tutti i sistemi di ante.

- Soluzione universale per ante di tipo commerciale (legno, acciaio, alluminio, vetro, ecc.)
- Porte scorrevoli a 1 e 2 ante
- Adatto ai sistemi di profili commerciali comunemente utilizzati per la realizzazione di facciate e strutture metalliche
- Interfaccia armonizzato con automatismo Gilgen
- Spessori dell'anta fino a 90 mm
- Pesì dell'anta armonizzati con le caratteristiche dell'automatismo
- Sospensione anta integrabile nel carter dell'automatismo
- Funzione di via di fuga (ridondante)
- Sistema di sensori integrabili nel carter dell'automatismo
- Guida a pavimento incassata o a pattino fisso
- L'automatismo è dotato di certificazione TÜV e soddisfa i requisiti e le norme in vigore (per es. EN 16005, DIN 18650)
- Peso dell'anta fino a 240 kg in combinazione col SL 45 (carter dell'automatismo 140 mm)

## Campo di applicazione

	<b>Ante del committente</b>
Larghezza libera	1 ante: 700 - 2000 mm (ridondante 950 - 2000 mm) 2 ante: 800 - 3000 mm (ridondante 900 - 3000 mm)
Peso con SL 35	150 kg per ante
Peso con SL 45	240 kg per ante

# Possibilità di realizzazione

Impianto con ante del committente

Senza ante fisse

Carter dell'automatismo da 100 mm e 140 mm

SL 35-C

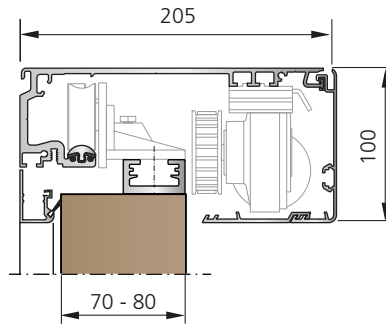
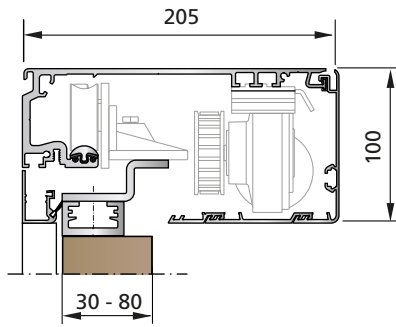

SL 35-S / SL 45-S

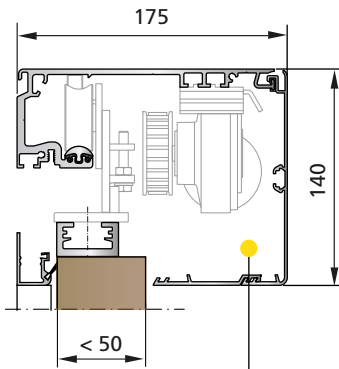

Sensori integrabili

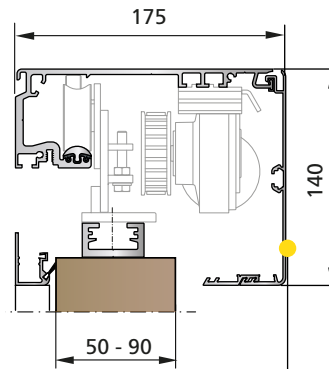

Con sensori sul rivestimento automatismo

SL 35-S

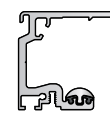

SL 45-S

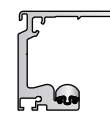

Profili di scorrimento

## Guide a pavimento

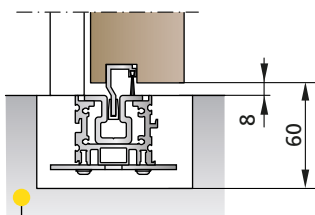

Guida a pavimento incassata a pavimento (per maggiore sicurezza e stabilità)

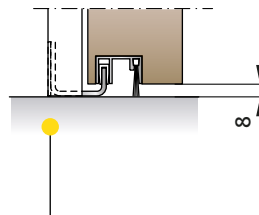

Guida laterale a pattino fisso sul pavimento

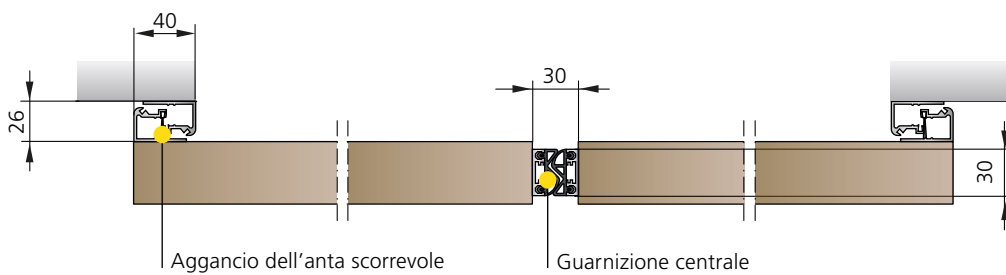

Aggancio dell'anta scorrevole

Guarnizione centrale