

# PUERTA CORREDERA PERSONALIZADA PARA CUALQUIER TIPO DE HOJA



## Nuestros mecanismos de automatización son compatibles con todas las hojas.

- Una solución universal adaptable a cualquier tipo de hoja (de madera, acero, aluminio, cristal, etc.).
- Puertas correderas de una y de dos hojas.
- Compatible con perfilierias estándar utilizadas para la construcción de fachadas y estructuras metálicas.
- Interfaz compatible con los automatismos Gilgen.
- Espesor de hoja de hasta 90 mm.
- Peso de hoja adaptado a las características del automatismo.
- Suspensión de hoja integrado en el cajón del automatismo.
- Función de salida de emergencia (redundante).
- El sistema de sensores puede integrarse en el interior del cajón del automatismo.
- Guía inferior continua.
- Guía estándar.
- Automatismo homologado por el organismo TÜV según las especificaciones y normas correspondientes (incl. EN 16005, DIN 18650).
- Peso de hoja de hasta 240 kg en combinación con el SL 45 (cajón 140 mm)

## Límites de aplicación

	Hojas
Ancho de paso libre	una hoja: 700 - 2000 mm (redundante 950 - 2000 mm) dos hojas: 800 - 3000 mm (redundante 900 - 3000 mm)
Peso: SL 35	150 kg por hoja
Peso: SL 45	240 kg por hoja

# Posibles configuraciones

Instalación con cualquier tipo de hojas

Sin hojas fijas

Cajón con de 100 mm y 140 mm

SL 35-C

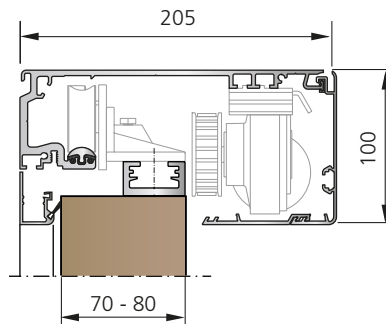
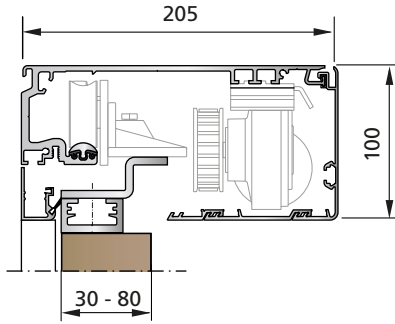

SL 35-S / SL 45-S

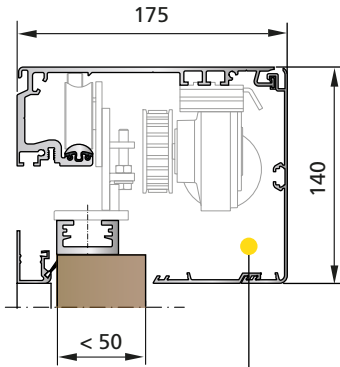

Sensores integrables

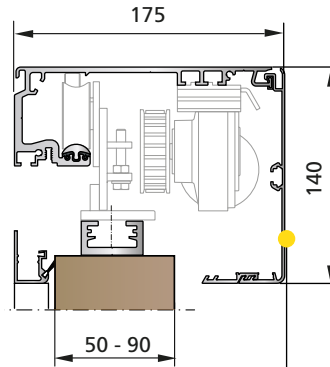

Con sensores sobre el cajón del automatismo

SL 35-S

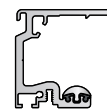

SL 45-S

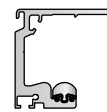

Perfiles de rodamiento

## Guías inferiores

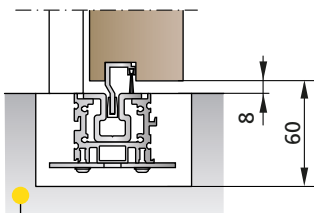

Guía inferior continua integrado en el suelo (para más de seguridad y estabilidad)

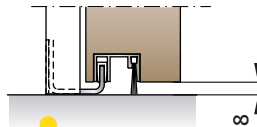

Guía estándar

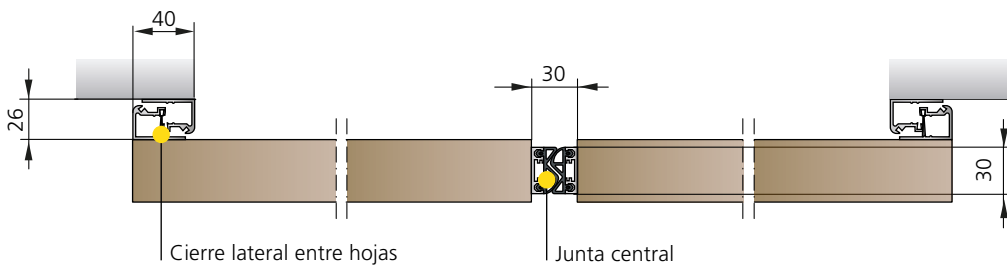

Cierre lateral entre hojas

Junta central